

REGISTRO DE TELECOMUNICACIONES

60x60x40, Resistencia 15 Toneladas

optronics®

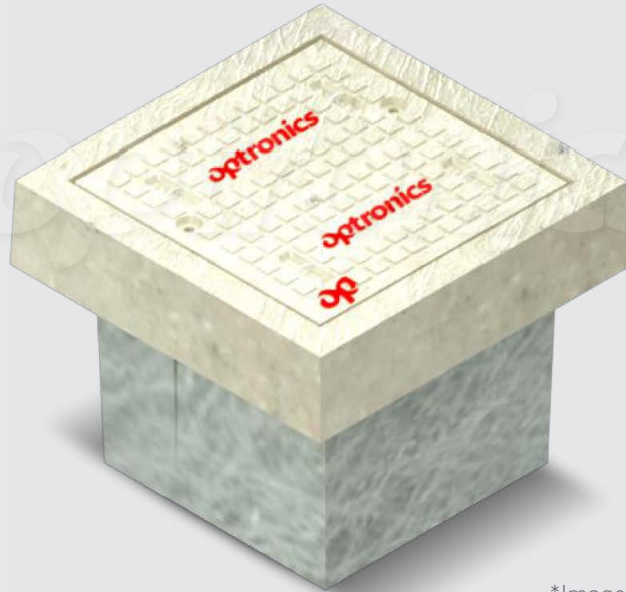

NÚMERO DE PARTE

OPRETECP604009T

*Imagen del producto solo representativa

DESCRIPCIÓN

Optronics, ofrece un Registro de Telecomunicaciones 60 x 60 x 40 para alojar cableado para red subterránea de telecomunicaciones.

Están hechos de concreto polimérico de una mezcla endurecida de varios agregados secos y una resina sintética con gran resistencia a la humedad (absorción menor al 1%).

El espesor de las piezas es considerablemente menor, debido a la capacidad estructural del material, haciéndolo más ligero y hasta cinco veces más resistentes que otros materiales.

No se requiere equipo especial para su manejo debido a su bajo peso y por ende su costo de instalación es menor con bajo costo de mantenimiento y largo ciclo de vida.

-  No susceptible a robos
-  Resistencia a la compresión
-  Concreto polimérico
-  Vida útil 40 años
-  15 toneladas de resistencia
-  Estable a cambios de temperatura
-  Arroyo vehicular
-  Fácil de transportar
-  Antiderrapante



/optronicsmx

REGISTRO DE TELECOMUNICACIONES

60x60x40, Resistencia 15 Toneladas



APLICACIÓN

Para su uso en obras subterráneas con resistencia al arroyo vehicular.

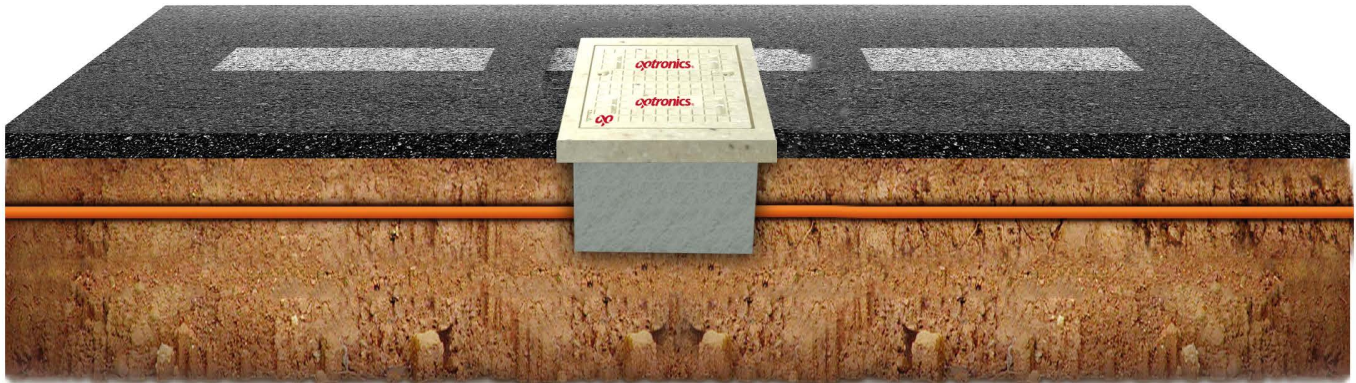

ESPECIFICACIONES GENERALES

Registro de Telecomunicaciones	60 x 60 x 40 cm
Tapa y contramarco	Concreto polimérico (PC) reforzado con fibra de vidrio
Tapas en total	2 tapas
Paredes del registro	Sin perforaciones (Se tendrán que hacer en campo)
Para manejo de la tapa	Pernos de acero inoxidable
Tornillos de seguridad	Cabeza redonda con hendidura tipo triángulo
Concreto polimérico	$f_c = 800 \text{ kg / cm}^2$
Cuerpo del registro	Fibra de vidrio espesor de 3/16"
Sistema de drenaje	Barreno de 1/2 " al fondo
Dieléctrico	No conduce electricidad
Dimensiones	60 x 60 x 47 cm \pm 1%
Dimensiones Tapa A	48 x 24 x 7 cm \pm 1%
Dimensiones Tapa B	48 x 27 x 7 cm \pm 1%
Peso tapas (conjunto)	32.85 kg
Peso registro	50 kg
Color	Beige
Resistencia	15 toneladas

Estándares de cumplimiento

Densidad - ASTM D 792	Abrasión - ASTM C 241
Absorción - ASTM D 570	Resistencia al impacto - ASTM D 2444
Envejecimiento acelerado - ASTM G 154	Flamabilidad- ASTM D 635

DIBUJO TÉCNICO

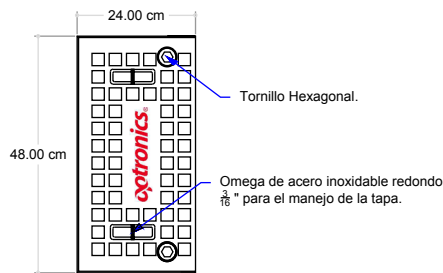

VISTA SUPERIOR TAPA "A"
NOTA: LOGOTIPO EN COLOR ROJO

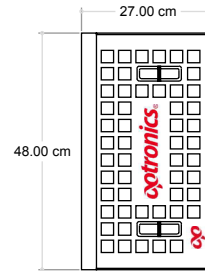

VISTA SUPERIOR TAPA "B"
NOTA: LOGOTIPO EN COLOR ROJO

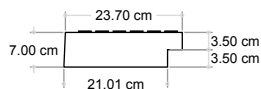

VISTA LATERAL TAPA "A"

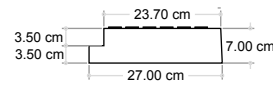

VISTA LATERAL TAPA "B"

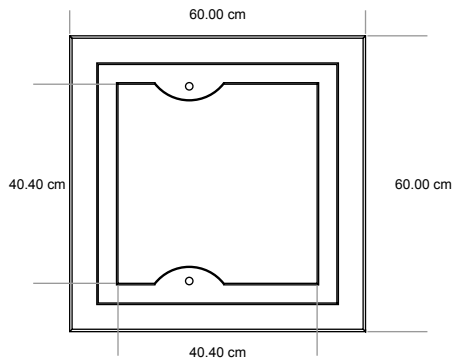

VISTA SUPERIOR REGISTRO

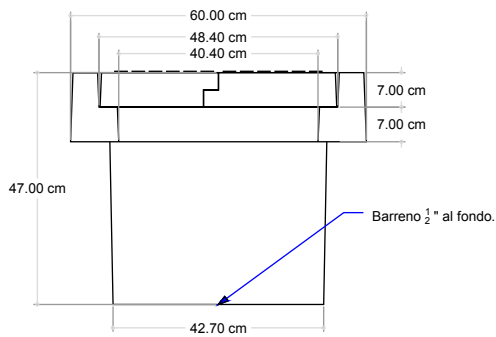

VISTA LATERAL REGISTRO

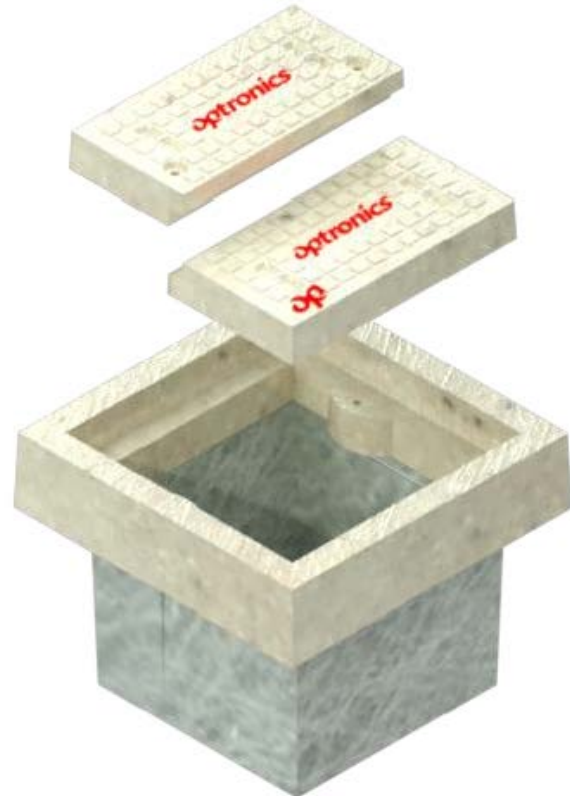

VISTA ISOMETRICA

ACOTACIONES EN CENTIMETROS SIN ESCALA
CON TOLERANCIAS DE $\pm 1\%$



**TUBERÍAS Y
REGISTROS**

REGISTRO DE TELECOMUNICACIONES

60x60x40, Resistencia 15 Toneladas

optronics

CONDICIONES DE USO

- Su clasificación de registro, es tanto para arroyo vehicular como peatonal
- Para uso en obras subterráneas

PRODUCTOS RELACIONADOS



Ducto
OPMOHD112RD11NAPL



Tritubo
OPTRHD403VE



Cierres de empalme
OPCEH14468FB



Microducto 1 vía 12/8 mm
OPMCED01TWD1208GD



**Cable de fibra
óptica dieléctrico**
OPCFECE09D112PPSS



Cortadora circular
OPHECODUC64



Cinta identificadora
OPMICIF



Guía de fibra de vidrio
OPHEGFV9X305